

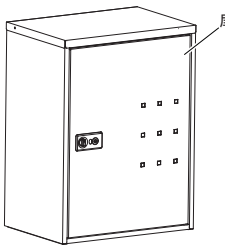

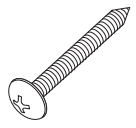



# 〈取扱説明書〉 宅配ボックスReceibo TR-3465J

このたびは、当社製品をお買い上げいただき、誠にありがとうございました。正しくお使いいただくためにこの取扱説明書をよくお読みになり内容を理解されたうえでご使用くださいますようお願いいたします。

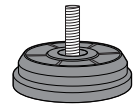
部品内容をご確認のうえ、正しく設置してください。なお、お読みになった後も取扱説明書は、大切に保管してください。

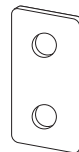
部品内容		●設置の際は、電動工具、ハンマー、⊕ドライバーをご用意ください。		●設置の際は、必ず手袋を着用してください。	
					
本体...1	アンカーねじ...2	フィッシャープラグ...2	アジャスター...4	鍵...2	操作説明シール(予備)...1
					
					穴の中が六角形になっています
					
					六角棒スパナ...1

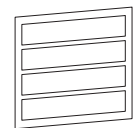
## 1 設置方法

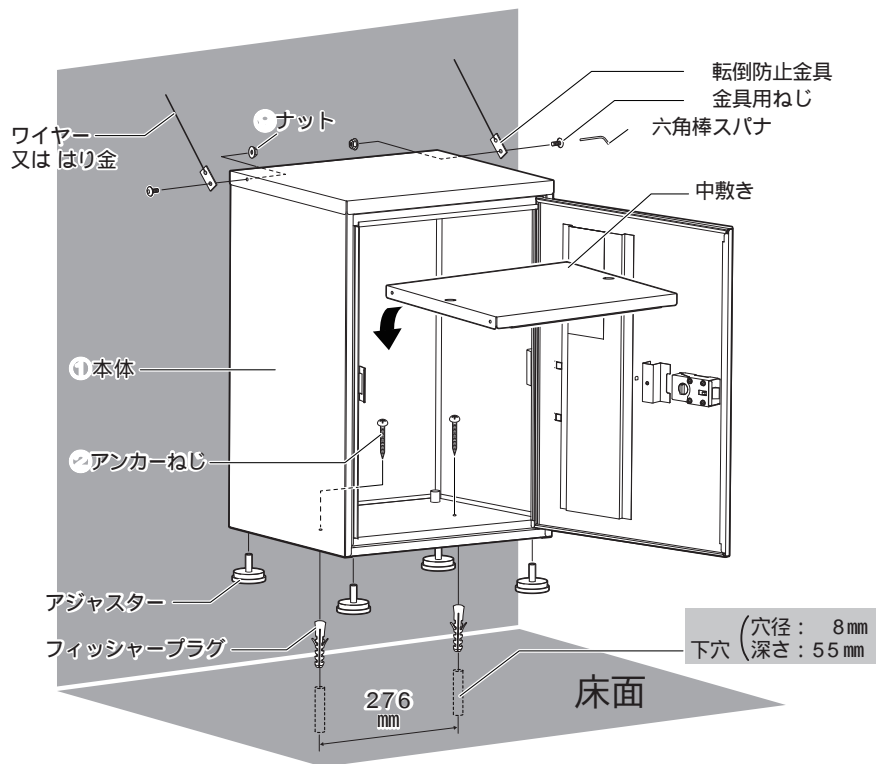

中敷きを外し、**本体** に **アジャスター** をつけます。(4箇所)  
 取付けピッチに従い、設置場所(床面)へ電動工具で下穴をあけてください。(2箇所)  
**フィッシャープラグ** をハンマーで打ち込み、 1  
**アンカーねじ** を ⊕ ドライバーで **本体** にしっかりと固定し(2箇所)、  
 中敷きを **本体** 内部に戻してください。  
**本体** 側面上部の穴に、 **六角棒スパナ** を使用して **金具用ねじ**、  
**ナット** で **転倒防止金具** を仮止めし、ワイヤー又ははり金を  
**転倒防止金具** に通し壁に接続して **金具用ねじ**、**ナット** を  
 しっかりと固定してください。 2

- フィッシャープラグ** は薄いコンクリート面など、破損しやすい箇所への打ち込みは避けてください。上手く固定できない場合や、設置場所の破損のおそれがあります。**フィッシャープラグ** を破損しないようゆっくり叩いて打ち込んでください。
- ワイヤー又ははり金は市販のものをお買い求めください。

### 固定の手順

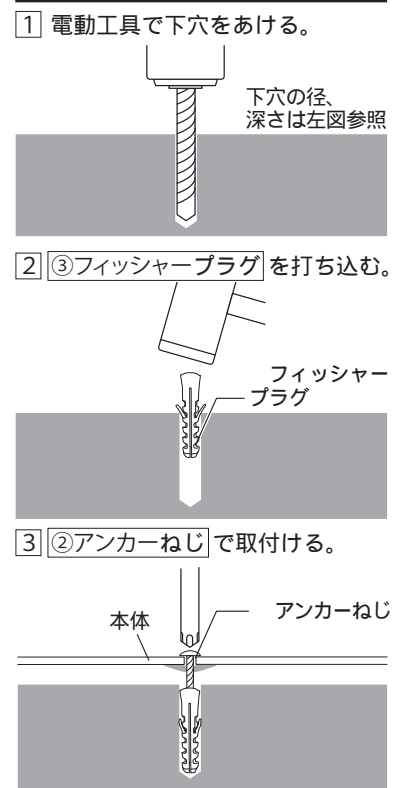

## 2 使用方法

配達方法は扉内側のシール、または操作説明シールをご確認ください。  
 注意：鍵は水平の時のみ抜き差しが可能です。垂直の時に無理に抜こうとすると、破損の原因になります。

### 受取り前の状態

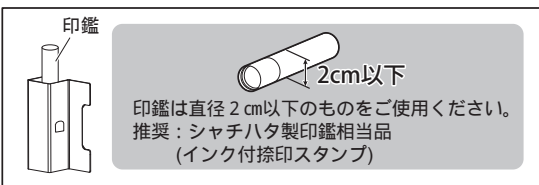

扉内側の印鑑ケースに印鑑を入れて扉を閉め、確認窓を「緑」にする。

### 宅配物の取出し方

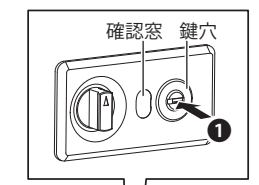

① ⑤鍵で解錠し、確認窓を「緑」にします。

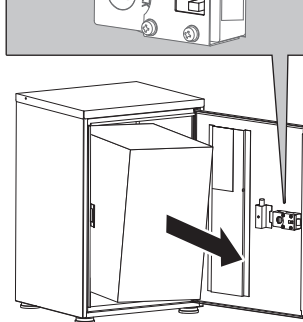
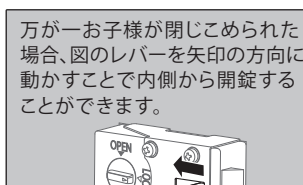
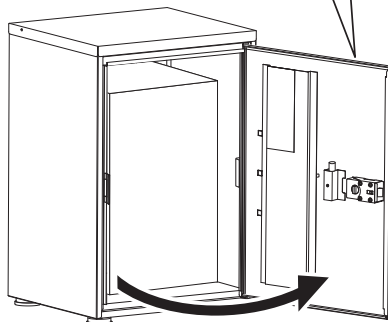
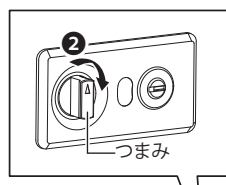

### 【受取可能サイズ】

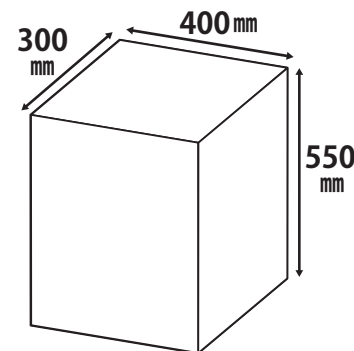

幅400×奥行300×高さ550mmまで

30kg以上のものを入れないでください。  
 製品や荷物が破損する恐れがあります。

## 扉を付替える場合

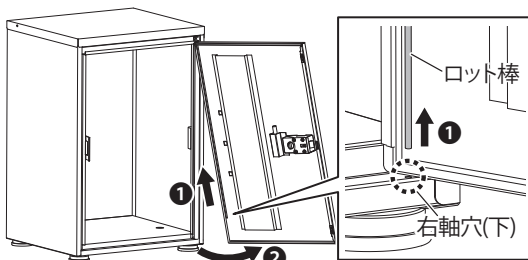

① ロット棒を上へ引き上げ、右軸穴(下)から抜き  
 ② 扉を外します。

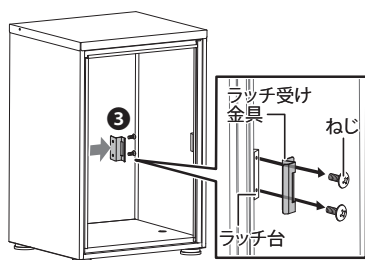

③ ラッチ受け金具を⊕ドライバーで取外します。

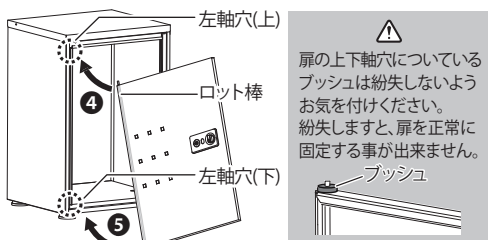

④ 扉を上下逆にしてロット棒を左軸穴(上)に差し、  
 ⑤ 左軸穴(下)にロット棒を差します。

扉の上下軸穴についてのプッシュは紛失しないようお気を付けてください。紛失しますと、扉を正常に固定する事が出来ません。

## シールについて

### ⑥操作説明シール

扉内側に貼りつけてあるシールが、扉付替後は向きが上下逆になります。既に貼ってあるシールを剥がし、予備のシールを貼ってください。また、**本体**表面に貼りたい場合にもご使用ください。

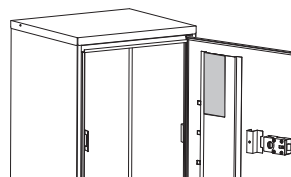

### ⑩メッセージシール

宅配ボックスの利用について配達員の方へ伝えたい内容のシールを、**本体**に貼りつけてご使用ください。

## 使用上の注意事項 安全のために必ずお守りください。

**注意** この表示を無視して誤った取扱いをした場合、使用者が傷害を負う危険が想定される又は物的損害のみの発生が想定される内容を示しています

- △本製品は宅配便を受入れるための物です。その他の目的に使用しないでください。
- △生鮮食品、貴重品、現金などは受取ることできません。
- △30kg以上のものを入れないでください。
- △鋼板製のため、設置場所には十分注意してください。
- △鋼板製のため、お手入れの際には手袋を着用してください。
- △本製品の上に物を載せないでください。
- △雨や風が強い日、また長時間にわたって雨が降る日は、早めに宅配物を取出してください。
- △本製品は必ず本書の通りに固定してください。固定しない場合、本製品が破損・変形するおそれがあります。
- △扉は開けたままにしないでください。
- △戸建住宅用のため、集合住宅には使用しないでください。
- △本製品に座ったり上ったりしないでください。
- △いたずら、あるいは配達業者様の過失による荷物の損傷、紛失、盗難が発生した場合の保証は致しかねますのであらかじめご了承ください。
- △本製品に設置した印鑑の紛失、悪用について、弊社は責任を負いかねますので、あらかじめご了承ください。
- △モルタルや仕上げ面が本製品に直接接しないようにしてください。塗装にダメージを与える原因となります。

### スチールのお手入れ方法

著しい汚れは、うすめた中性洗剤を浸した柔らかい布をかたくしぼって汚れをふき取り、からぶきしてください。たわし(金属たわし等)や研磨剤入りの洗剤、アルカリ洗剤、ベンジン、アルコール、シンナーなどは使用しないでください。傷・変色等の原因になります。

■製品仕様■ 材質:スチール(焼付塗装)

製品改良のため、仕様・外観は予告なしに変更することがありますので、ご了承ください。

お願い  
 製品に不都合な点がありましたら、お手数でも弊社フリーダイヤルまでご連絡ください。早速お取り替え等の対応をさせていただきます。

●ご不明な点がございましたら下記フリーダイヤル、グリーンライフ「お客様サービス課」までお問い合わせください。

フリーダイヤル  
 受付窓口 0120-717152

受付時間 9:00-17:00(土・日・祭日・夜間・留守番電話になります)

株式会社  
**グリーンライフ**  
 本社 新潟県三条市南四日町3-7-58  
 〒955-0852 TEL.(0256)36-4001(代)  
 FAX.(0256)36-4050  
 E-mail: niigata@greenlife-web.co.jp  
 URL:http://www.greenlife-web.co.jp