



GREEN LIFE 〈取扱説明書〉 オイルヒーターガード OHG-46MP

このたびは、当社製品をお買い上げいただき、誠にありがとうございました。正しくお使いいただくためにこの取扱説明書をよくお読みになり内容を理解された上でご使用くださいますようお願いいたします。

部品内容をご確認のうえ、正しく設置してください。なお、お読みになった後も取扱説明書は、大切に保管してください。

部品内容

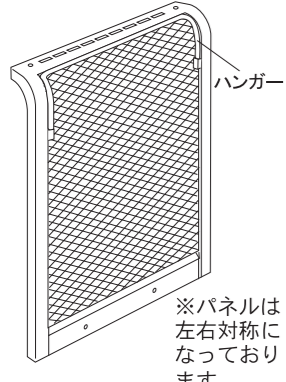
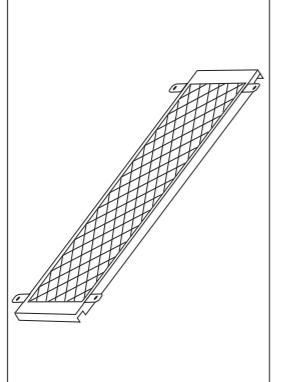
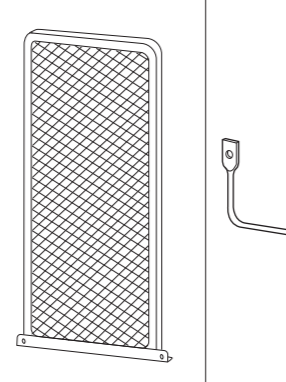
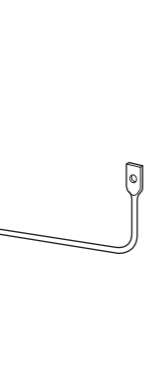
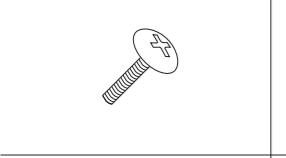
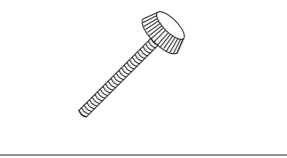
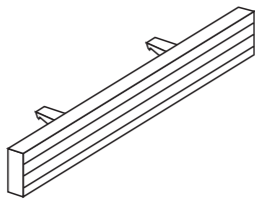
●組立ての際は、⊕ドライバーをご用意ください。
●組立ての際は、必ず手袋を着用してください。

 ハンガー ※パネルは左右対称になっております。			
①パネル…2	②上パネル…1	③リアパネル…1	④開き止め金具…1
			
⑤ねじ…8	⑥ユリアねじ…4		
		※オイルヒーターのフィン幅が狭いタイプ(14cm~16cm未満)の場合にご使用ください。	
⑦ワッシャー…2	⑧長ねじ…1	⑨アタッチメント…2	

1 パネル・上パネルの組付け

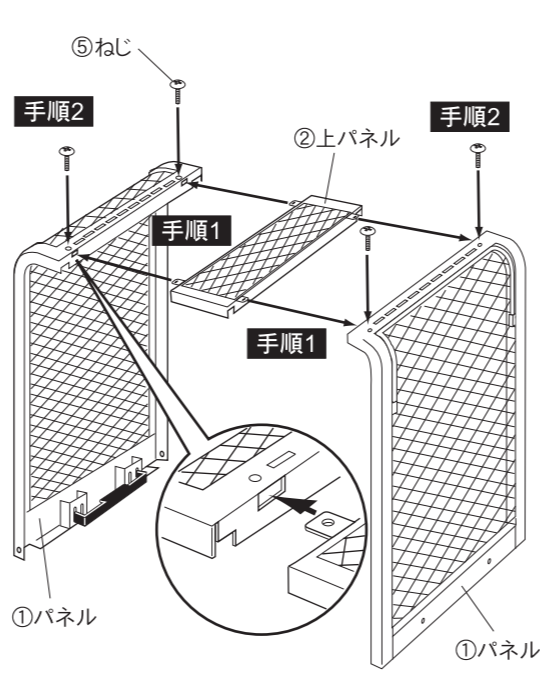

手順1 ①パネルと②上パネルを組み合わせます。
手順2 ⑤ねじで仮止めします。

2 リアパネルの組付け

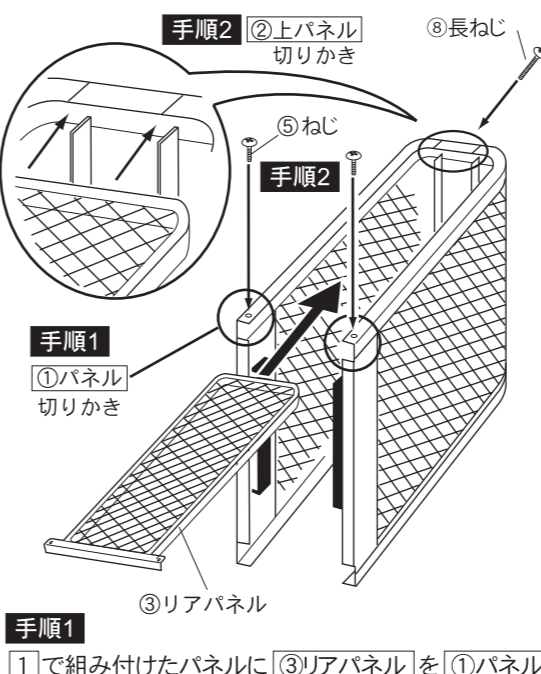

手順1 ①パネルの切りかき
③リアパネルを①パネルの切りかきに沿わせるようにスライドさせます。
手順2 ③リアパネルが②上パネルの切りかきに入った事を確認し⑤ねじ⑧長ねじで仮止めします。

3 オイルヒーターへの設置

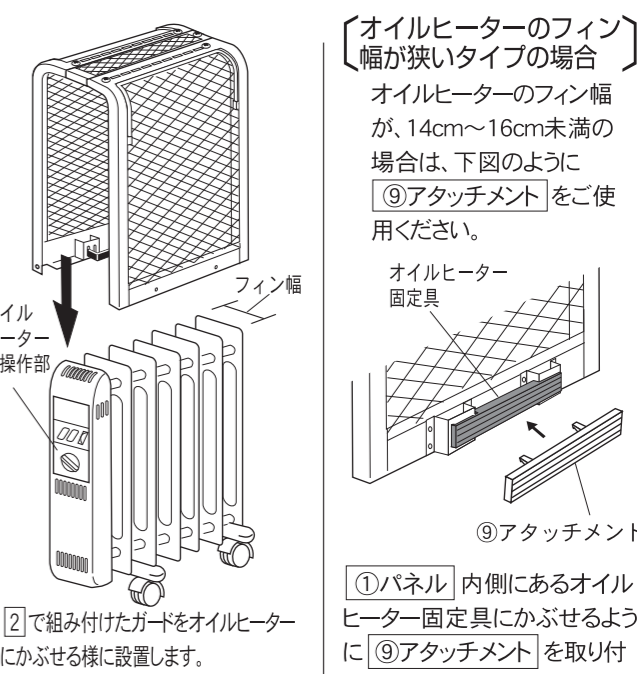

【オイルヒーターのフィン幅が狭いタイプの場合】
オイルヒーターのフィン幅が、14cm~16cm未満の場合は、下図のように⑨アタッチメントをご使用ください。

オイルヒーター固定具
⑨アタッチメント

①パネル 内側にあるオイルヒーター固定具にかぶせるように⑨アタッチメントを取り付けてください。

⚠アタッチメントのツメがオイルヒーター固定具にしっかりとかかっていることを確認してください。

4 開き止め金具の取付け

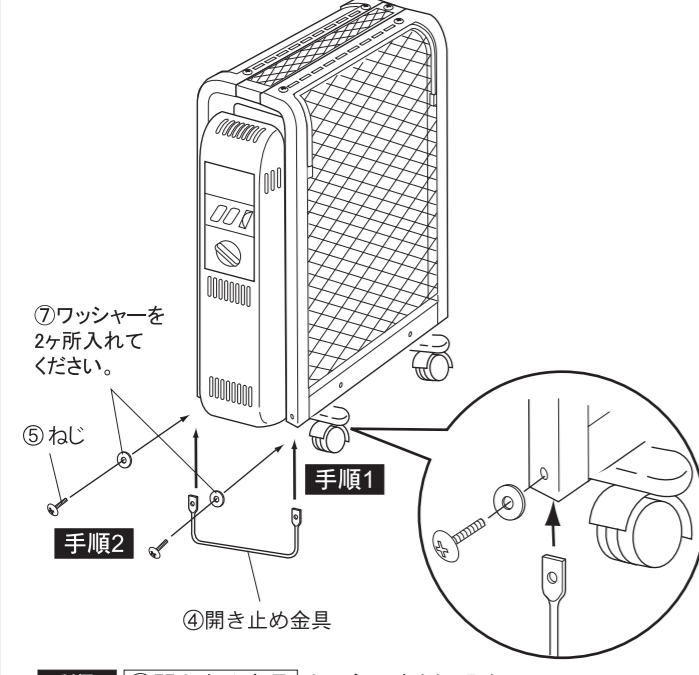

手順1 ④開き止め金具をパネル内側に入れ、
手順2 ⑤ねじで仮止めします。

垂直になることを確認した後、全てのねじを本締めしてください。

5 オイルヒーターへの固定

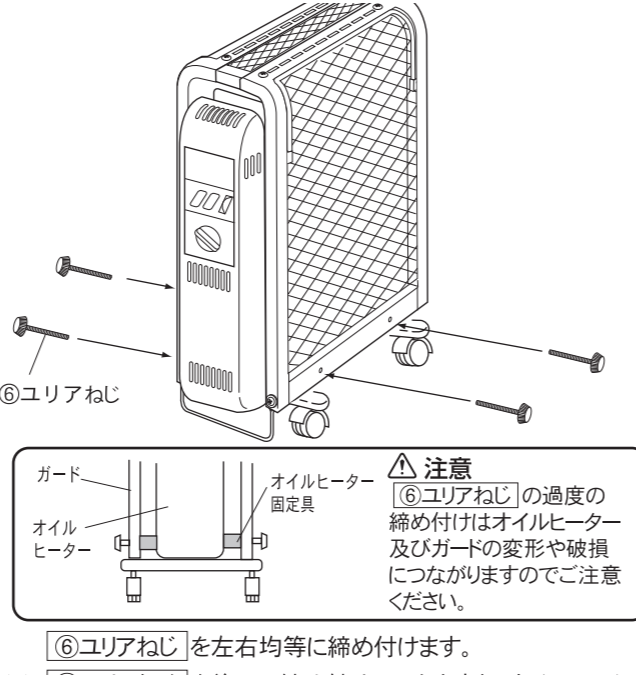

⑥ユリアねじ を左右均等に締め付けます。
※ ⑥ユリアねじを徐々に締め付けていきますと、オイルヒーター固定具でオイルヒーターを挟んで固定できます。

⚠ ⑥ユリアねじを必要以上に締め過ぎますと、オイルヒーター及びガードの変形や破損につながりますのでご注意ください。

完成図

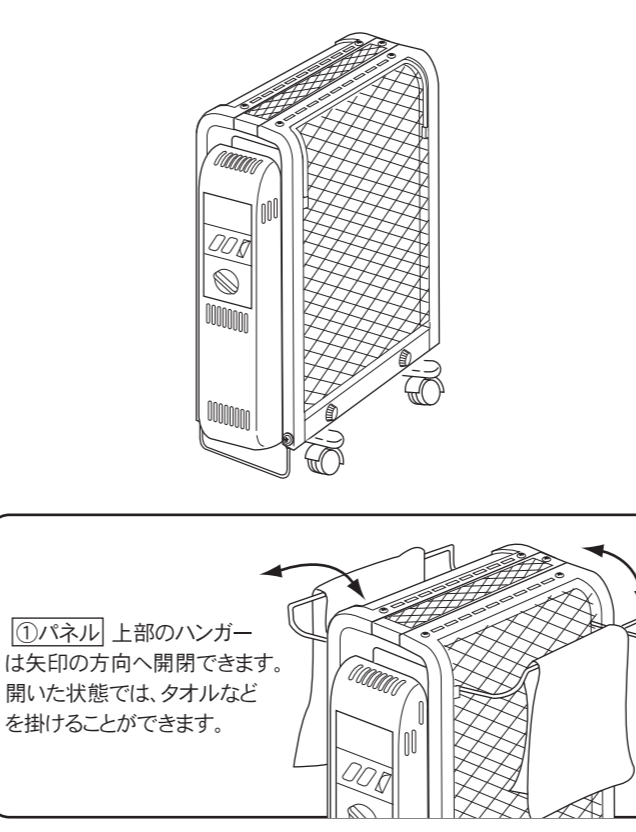

①パネル 上部のハンガーは矢印の方向へ開閉できます。開いた状態では、タオルなどを掛けることができます。

使用上の注意 安全のため、必ずお守りください。

- ⚠ 注意** この表示を無視して誤った取扱いをした場合、使用者が傷害を負う危険が想定される、又は物的損害のみの発生が想定される内容を示しています。
- △ 本製品をご使用の際は、オイルヒーター本体の注意事項も合わせてお読みになってください。
 - △ このガードは、オイルヒーター高温部への接触によるやけどを防止するものです。オイルヒーターへの取付けには十分注意してください。
 - △ ガードの上に乗ったり、もたれたりしないでください。ガードの変形やオイルヒーターが転倒するおそれがあります。
 - △ ⑦パネルのハンガーを持ってオイルヒーターを移動させないでください。製品の破損につながります。
 - △ ご使用中、又は、オイルヒーターを移動する際は、ヒーターとの隙間に手や指を入れたり、ガードを持たない様にしてください。手がはさまったり、ガードが外れるおそれがあります。
 - △ 本体の汚れは柔らかい布で拭き取ってください。ひどい汚れは水をよく絞った布で拭きとってください。尚、シンナー・ベンジン・ミガキ粉等を使用しますと変色やキズの原因となりますのでご使用はおやめください。
 - △ お子様がつまかり立ちしないようご注意ください。オイルヒーターが転倒するおそれがあります。
- 仕様/材質：本体…スチール(粉体塗装仕上げ)
オイルヒーター固定具、アタッチメント…ポリカーボネート
製品寸法(外寸)：(約)幅22×奥行46×高さ65.8cm (開き止め金具含まず)
取付可能サイズ：(約)幅14~18×奥行45×高さ61cm (フィン部) (キャスター含まず)
- お問い合わせ
製品に不都合な点がありましたら、お手数でも弊社フリーダイヤルまでご連絡ください。早速お取り替え等の対応をさせていただきます。
- フリーダイヤル 受付窓口 0120-717152
- ※お問い合わせは、受付時間(9:00~17:00)にお願いします。
- 株式会社 グリーンライフ
本社 新潟県三条市南四日町3-7-58
〒955-0852 TEL.(0256)36-4001(代)
FAX.(0256)36-4050
E-mail: niigata@greenlife-web.co.jp
URL: http://www.greenlife-web.co.jp