

GREEN LIFE 〈組立説明書〉アルミベンチストッカー 84/114/144タイプ

ABS-84N / ABS-114N / ABS-144N

このたびは、当社製品をお買い上げいただき、誠にありがとうございました。正しくお使いいただくためにこの組立説明書をよくお読みになり内容を理解された上でご使用くださいますようお願いいたします。

部品内容をご確認のうえ、正しく組み立ててください。なお、お読みになった後も組立説明書は、大切に保管してください。

⚠ 本製品は、防水設計ではありません。設置場所や収納物に十分な配慮をお願いいたします

組立ての前に必ずお読みください

- ⊕ドライバーをご用意ください。
- 必ず手袋を着用してください。
- 広く平らな場所で組み立ててください。



部品内容

※イラストは84、114タイプのもので、144タイプは①座面、②前パネル、③後パネルの内側中央に補強がついています。

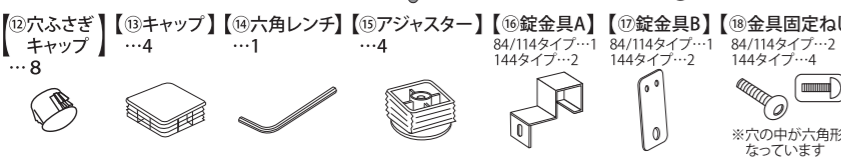
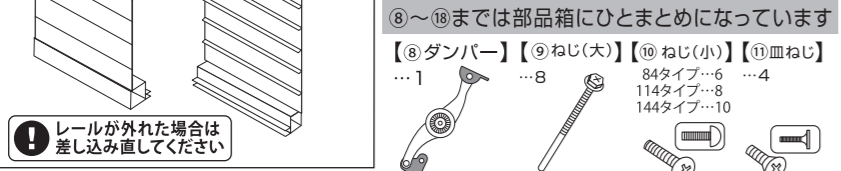
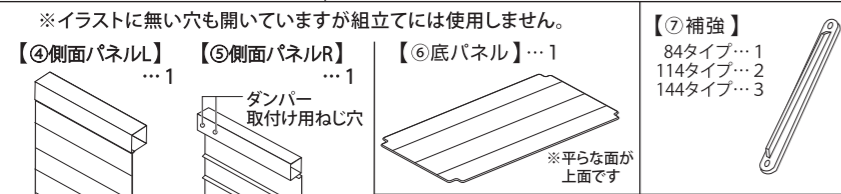
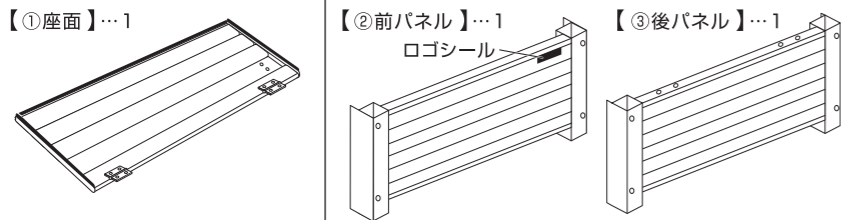

4 キャップ・座面・アジャスター・錠金具Bの組付け

(1) 本体底側の脚に⑮アジャスター(4箇所)をはめます。 ※イラストは84タイプです。

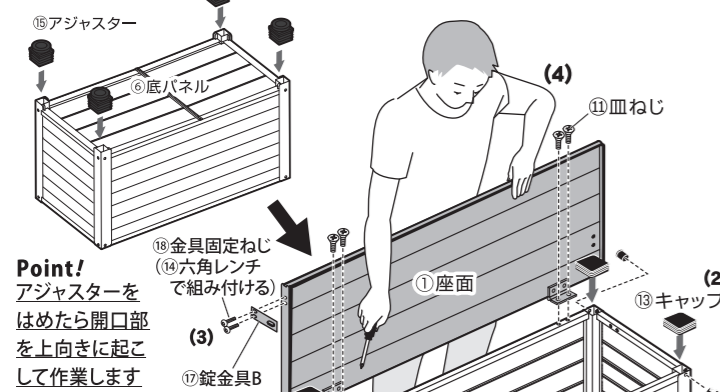

(2) 本体に⑬キャップ(4箇所)を⑫穴ふさぎキャップ(前後パネル8箇所)をはめます。

(3) ①座面の左側に⑯錠金具Bを⑰金具固定ねじで組み付けます。⑰金具固定ねじは、⑬六角レンチで組付けてください。(144タイプは右側にも組み付けてください。)

(4) ①座面を⑪皿ねじで組み付けます。
Point! 座面を身体で支えながら作業してください。
※女性の方や、114タイプ 144タイプを組み立てる際は2人以上での作業をお勧めします。

1 側面パネルの組付け

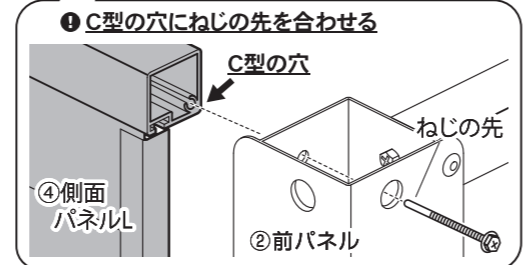
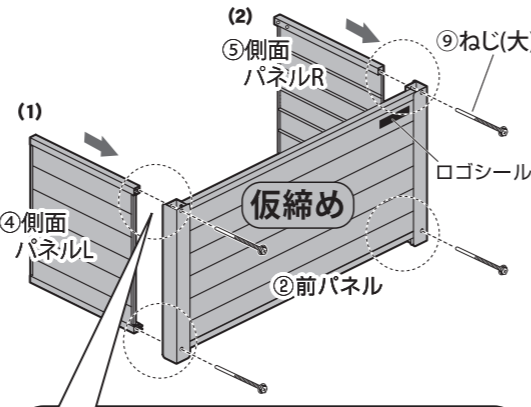

(1) ②前パネルに④側面パネルをはめ正面から⑨ねじ(大)で仮締めします。

(2) ⑤側面パネルRも同様に⑨ねじ(大)で仮締めします。

⚠ 仮締めする前に、組付け場所・組付け方向が間違っていないかご確認ください

2 底パネル・錠金具Aの組付け

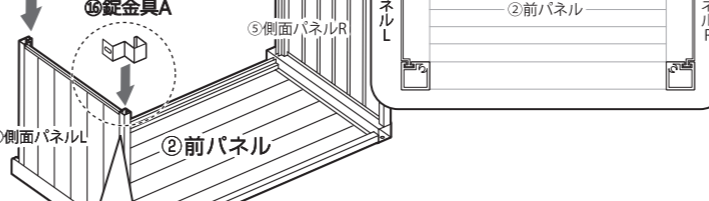
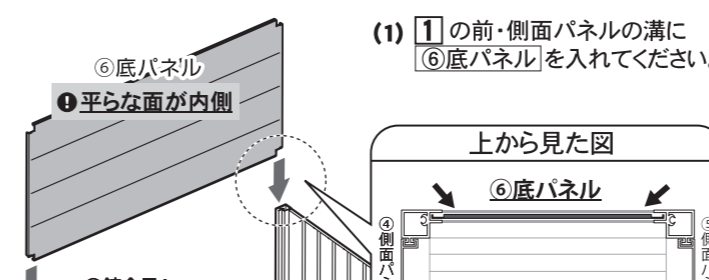
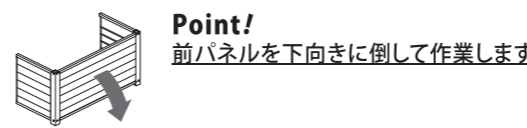

(1) ①の前・側面パネルの溝に⑥底パネルを入れてください。
Point! 前パネルを下向きに倒して作業します

(2) ④側面パネルLに⑮錠金具Aを入れます。穴のある面が外側になるようにしてください。

※144タイプは⑤側面パネルRにも⑮錠金具Aを入れてください。

※⑮錠金具Aは側面パネル内をスライドしますが、使用に支障はありません。

3 後パネル・補強の組付け

(1) ②で組み付けたものに③後パネルを組み付けます。③後パネルの溝に前・側面パネルをしっかりはめて⑨ねじ(大)で仮締めしてください。

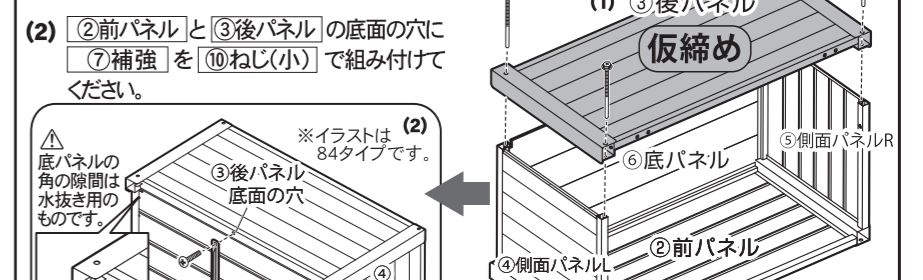

(2) ②前パネルと③後パネルの底面の穴に⑦補強を⑩ねじ(小)で組み付けてください。

⚠ 底パネルの角の隙間は水抜き用のものです。

※イラストは84タイプです。

⚠ 各パネルの組み付けが正しいか確認してから取り付けてください。組み付けが悪い場合補強の取り付けがずれ補強が取り付けられません。

⚠ 商品によって補強の数が異なります。それぞれパネルの穴位置に合わせて組み付けてください。

(3) 開口部が下向きになるように倒し、①②③で組み付けた全てのねじを本締めします。

⚠ ねじ(大)の本締めは押し込むように徐々に力を入れて奥までしっかり締め込んでください。

⑨ねじ(大)はタッピンねじとなっております。タッピンねじは取付け穴にねじ溝を作りながら締めるためのねじで、取付け穴よりねじの方が大きくなるため、押し込むように徐々に力を入れて奥までしっかりと締め込んでください。⑨ねじ(大)を取り付ける際はドライバー先端の⊕部分と⑨ねじ(大)の⊕が合致ドライバーで取り付けてください。また、ドライバーの握りが太く長めのものをご使用された方が楽に取り付けできます。

5 ダンパーの組付け

(1) ④で組み立てた製品に⑧ダンパーを⑩ねじ(小)で組み付けます。

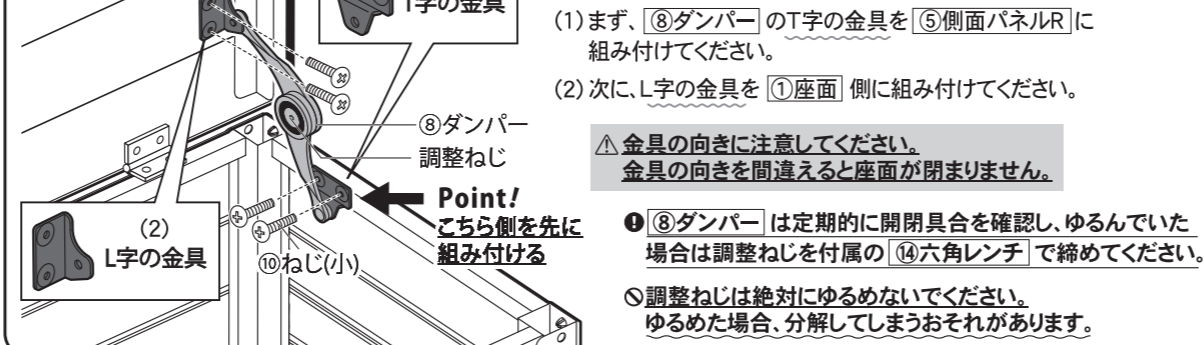

● 完成図 ●

脚にはアジャスターがついています。地面に置いた際本体がガタついている場合は、アジャスターで高さを調整してください。

※イラストは84タイプです。

施錠する際は (※鍵は別売)

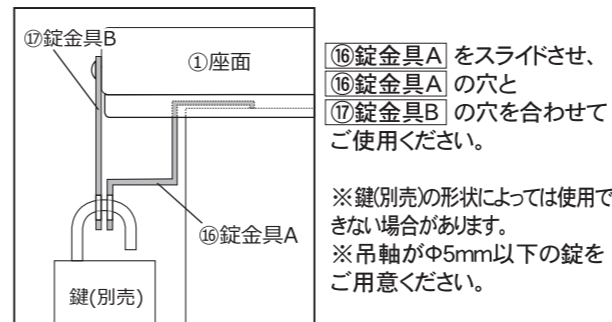

⑮錠金具Aをスライドさせ、⑮錠金具Aの穴と⑯錠金具Bの穴を合わせてご使用ください。

※鍵(別売)の形状によっては使用できない場合があります。 ※吊軸がφ5mm以下の錠をご用意ください。

使用上の注意 安全のため、必ずお守りください。

⚠ 注意

この表示を無視して誤った取扱いをした場合、使用者が傷害を負う危険が想定される、又は物的損害のみの発生が想定される内容を示しています。

- ⚠ 屋外で使用の際は、収納部には、雨や雪等で濡れても支障の無い物を収納してください。
- ⚠ ①座面を開閉する際は、手や指をはさまないように十分ご注意ください。
- ⚠ 平坦な場所でご使用ください。
- ⚠ 地盤の悪い所でのご使用はおやめください。
- ⚠ 夏場など炎天下に放置すると、表面温度が上がり、やけどの原因となりますので十分ご注意ください。(お子様や、ご年配の方がいるご家庭では、特にご注意ください。)
- ⚠ 汚れを拭く際は、シンナー、ベンジン等は絶対に使用しないでください。変色等の原因となります。
- ⚠ 永くご使用いただくに、⑧ダンパーの調整ねじ、⑨ねじ(大)、⑩ねじ(小)、⑪皿ねじ、⑰金具固定ねじがゆるんでくる場合がありますので、定期的を確認し、締め付けてください。
- ⚠ 集合住宅等のベランダに設置される場合、消防法上、可燃物や仕切り板・非難ハッチ・消防隊進入口サッシの傍には、設置を避ける義務があります。収納物又は、設置にあたっては、管理組合にご相談ください。また、お子様が踏み台にして、転落しないよう、十分ご注意ください。
- ⚠ 座面固定時は、座面に力をかけたり、本体に衝撃や揺れを与えないでください。
- ⚠ 本製品の収納部には、合計で80kg以上のものを入れないようにしてください。
- ⚠ 本製品の座面部には、合計で100kg以上のものを載せないようにしてください。
- ⚠ 小さなお子様のいるご家庭では特に注意してご使用ください。小さなお子様は時に大人では考えもつけない行動をとる場合がありますので、十分な注意を払ってご使用ください。
- ⚠ ご使用の際は、座面の中央部に体重をかけ、バランスよくご使用ください。
- ⚠ 本体の上で飛びはねる等の強い衝撃を与えないでください。
- ⚠ 家屋への出入りの際は、座面中央部に体重をかけてください。転倒又は、座面が開くおそれがあります。
- ⚠ 施錠した状態で①座面を持ち上げないでください。変形、破損のおそれがあります。

■仕様■ 本体…アルミニウム(エポキシ樹脂塗装) 座面の高さ:(約)48.5cm

製品改良のため、仕様・外観は予告なしに変更することがありますので、ご了承ください。

お問い合わせ先
0120-717152

株式会社 グリーンライフ
本社 新潟県三条市南四町3-7-58
TEL(0256)36-4001(代)
FAX(0256)36-4050
E-mail: niigata@greenlife-web.co.jp
URL: http://www.greenlife-web.co.jp