

〈取扱説明書〉 薪ストーブ用ガード SG-120H

部品内容をご確認のうえ、正しく設置してください。なお、お読みになった後も取扱説明書は、大切に保管してください。

部品内容

- 組立ての際は、スパナをご用意ください。
- 組立ての際は、必ず手袋を着用してください。

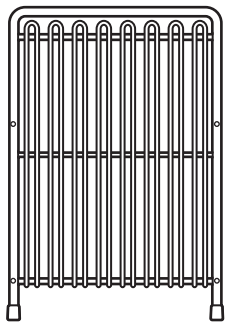

① サイドガード(大)×1

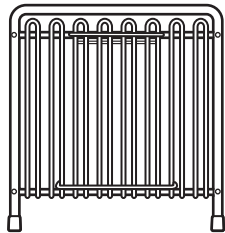

② サイドガード(小)×1

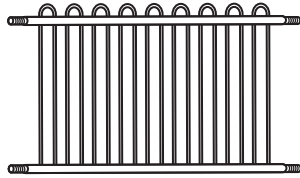

③ フロントパネル×2



④ 袋ナット×8

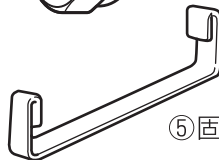

⑤ 固定金具×2



⑥ 座金×8

1 本体の組付け

- ③フロントパネル に ⑥座金 を通し、図1の様に ①サイドガード(大) と ②サイドガード(小) に ④袋ナット で仮止めしてから固定してください。

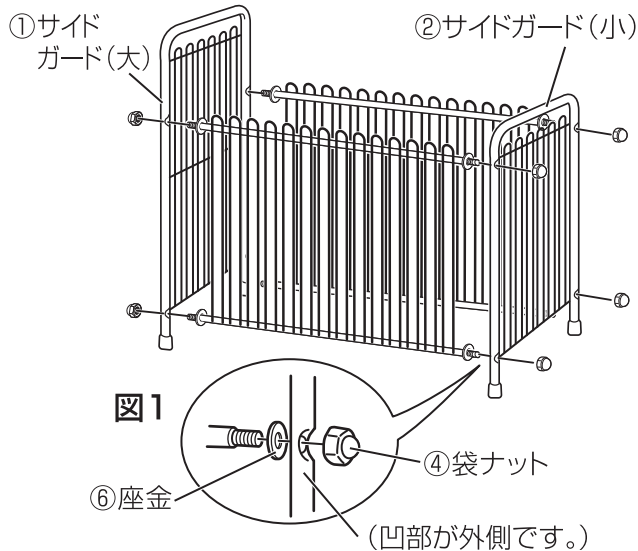

2 固定金具のセット方法

- ③フロントパネル の下部の横線に ⑤固定金具 を掛けてください。

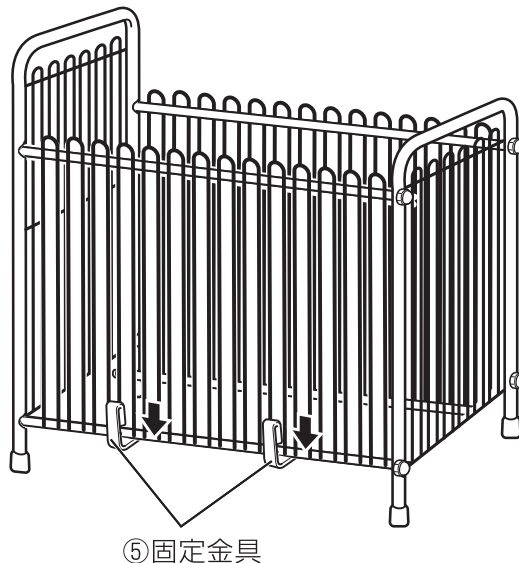

使用上の禁止事項 安全のために必ずお守りください。

警告 この表示を無視して誤った取扱いをした場合、使用者が死亡又は重傷を負う可能性が想定される内容を示しています。

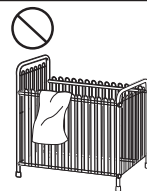

ガードに洗濯ものなどをかけないでください。異常燃焼や火災の原因になります。



ガードの上で上がったり、物を載せたりしないでください。やけどをしたり、ガードが変形したり、器具が倒れたりするおそれがあります。

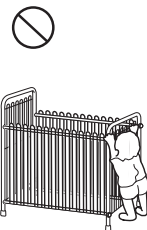

ストーブの火がついたままガード部を押したり、引っ張ったりして移動させないでください。転倒すると火災の原因になります。

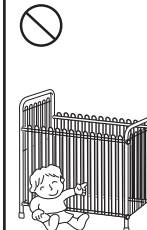

ガードにつかまったり、線材と線材の隙間や、ガードと本体の間に指、手、足などをいれしないでください。やけどをするおそれがあります。

安全の為に!

△ ストーブは必ず固定金具の上に載せてください。



△ ドアを開ける際は、やや手前に引きながら持ち上げ、ストーブを操作する際は、必ずドアを片手で押えてください。
※ドアの動きがやや固い場合がありますが製品に問題はありません。



注意 この表示を無視して誤った取扱いをした場合、使用者が傷害を負う危険が想定される。又は物的損害のみの発生が想定される内容を示しています。

- △ このガードは、ストーブ高温部への接触によるやけどを防止するものですので、すきまから手や指を入れないでください。
- △ 対流型ストーブ及び、ファンヒーター(石油・ガス) FF式(温風・輻射)ストーブには使用しないでください。
- △ ストーブはストーブガードの中央に設置してください。
- △ ストーブの設置位置によってはストーブガードの一部が高温になる場合があります。その場合はストーブの設置位置を変更してください。



内寸法	(約)幅115×奥行67×高さ78-99cm
材質	スチール
仕上	焼付塗装

製品改良のため、仕様・外観は予告なしに変更することがありますので、ご了承ください。
お問い合わせ先
フリーダイヤル 受付窓口 **0120-717152**
※お電話受付時間: 9:00~17:00 (土日・祭日・年末年始は受付停止となります。)

株式会社 **グリーンライフ**
本社 新潟県三条市南四日町3-7-58
〒955-0852 TEL (0256) 36-4001 (代)
FAX (0256) 36-4050
E-mail: niigata@greenlife-web.co.jp
URL: http://www.greenlife-web.co.jp